

PRODUCTINFORMATIEBLAD

SPOT SQUARE DK ADJ 8 W 3000 K WT

SPOT SQUARE DARKLIGHT ADJUST | Inbouwspot, verstelbaar, vierkante vorm



PERFOR-
MANCE
CLASS

Toepassingsgebieden

- Vervanging van halogeenspots
- Algemene accentverlichting
- Winkels, boetieks
- Hotelkamers
- Bars, restaurants
- Galerijen, musea
- Woonruimte-interieurs

Productvoordelen

- Afgevlakte hoek voor aangename binnenverlichting
- Hoge lichtkracht
- Gegoten aluminium behuizing voor verbeterde warmteafvoer
- Energiebesparing van maximaal 90% vergeleken met halogeenlampspotlights
- Externe driver voor meer flexibiliteit (compatibel met geselecteerde DALI drivers)
- Eenvoudige vervanging van externe driver dankzij stekker met bajonetsluiting
- Zelfde ontwerp als LEDVANCE Spot-, Down- en Tracklight armaturenfamilie
- 5 jaar garantie

Productkenmerken

- Instelbare kantelhoek: +/- 20°
- Kleurconsistentie begin: ≤ 4 SDCM



– Lensmateriaal: PMMA

TECHNISCHE GEGEVENS

ELEKTRISCHE GEGEVENS

Nominale vermogen	8,00 W
Nominale spanning	220...240 V
Netfrequentie	50...60 Hz
Nominale stroom	65 mA
Inschakelstroom	23 A
Inschakelstroomtijd T_{h50}	< 3.4 μ s
Max. armaturen op stroomonderbreke B16 A	32
Max. aantal armaturen per leidingbeveiligingsschakelaar C10	26
Max. aantal armaturen per leidingbeveiligingsschakelaar C16	41
Arbeidsfactor λ	> 0,5
Totale harmonische vervorming	< 15 %
Veiligheidsklasse	II
Bedrijfsmodus	External LED driver

Fotometrische gegevens

Lichtstroom	650 lm
Lichtstroom efficiëntie	90 lm/W
Kleurtemperatuur	3000 K
Lichtkleur	Warm White
Kleurweergave-index Ra	> 80
Standaardafwijking van kleurproeven	≤ 4 sdc _m
Lichtsterkte	-
Flikkervrij	Ja
Flikkerwaarde Pst LM	-
Stroboscoopeffect waarde SVM	-
Fotobiologische veiligheidsgroep EN62778	RG0
Fotobiologische veiligheidsgroep EN62471	RG0
Stralingshoek	36 °

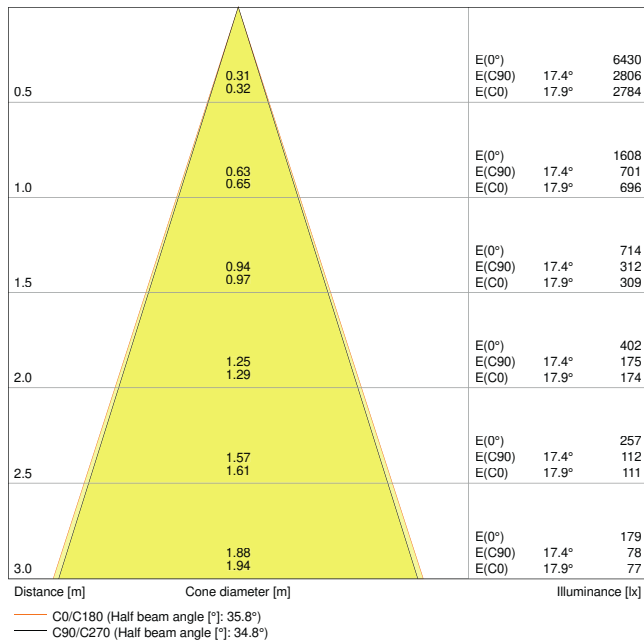

SP SQUARE DK ADJ 8W3000K FL WT

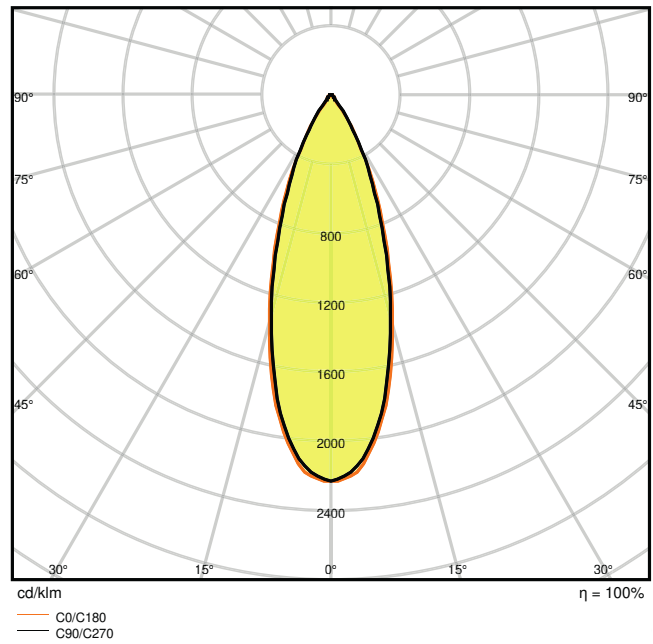

SP SQUARE DK ADJ 8W3000K FL WT

AFMETINGEN & GEWICHT

Lengte	90,00 mm
Breedte	90,00 mm
Hoogte	72,00 mm
Product gewicht	230,00 g

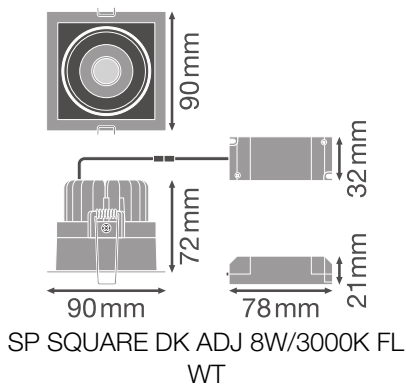

MATERIALEN & KLEUREN

Kleur van het product	Wit
Kleur behuizing	Wit
Body materiaal	Aluminium
Materiaal afdekking	Polymethylmethacrylate (PMMA)
Glow Wire Test volgens IEC 60695-2-12	650 °C

TOEPASSING & MONTAGE

Omgevingstemperatuur bereik	-10...+40 °C
Type aansluiting	Schroefterminal, 2-polig (L, N)
Type bescherming	IP20
Beschermklasse IK (Schok bestendi [PIM])	IK03
Dimbaar	Nee
Montagetype	Recessed
Montagelocatie	Plafond
Toepassingsomgeving	Indoor
Inbouwlengte	83 mm
Inbouwbreedte	83 mm
Inbouwdiepte	90 mm
Instelbaar	Ja
Vervangbare LED module	Niet vervangbaar
Met lichtbron	Ja

Levensduur

Levensduur L70/B50 @ 25 °C	50000 h ¹⁾
Levensduur L80/B10 @ 25 °C	45000 h ¹⁾
Levensduur L90/B10 @ 25 °C	30000 h
Aantal schakelcycli	50000

¹⁾ t[h]: L70 / B50 @ 25 °C (Ta), t[h]: L80 / B10 @ 25 °C (Ta), t[h]: L90 / B10 @ 25 °C (Ta)

VOORSCHAKELAPPARATUUR

E-VSA - Lengte	78 mm
E-VSA - Breedte	32 mm
ECG - Hoogte	21 mm

CERTIFICATEN & NORMEN













Normen	CE / TÜV SÜD / RoHS / ENEC
--------	----------------------------



Gelimiteerde oppervlaktetemperatuur	Nee
Balschot veilig	Nee

Technische uitrusting

– Driver inbegrepen

DOWNLOADS

Documenten en certificaten	Naam document
 User instruction	UI Spot Square DK
 Addon Technical Information	LSI SP SQUARE DK ADJ
 On-Pack-Info	Legal Insert Spot LED
 Declarations Of Conformity CE	EU Declaration of Conformity Spot Square 8W LEDV
 Declarations Of Conformity CE	Attestation-of-Conformity SP SQ and Multi TÜV
 Declarations Of Conformity UKCA	SP MULTI FL / SP SQUARE DK ADJ FL
Fotometrische- en lichtontwerpbestanden	Naam document
 IES file (IES)	SP SQUARE DK ADJ 8W3000K FL WT
 LDT file (Eulumdat)	SP SQUARE DK ADJ 8W3000K FL WT
 ULD file (DIALux)	SPOTSQUAREDARKLIGHTADJUST8W3000KWT
 ROLF file (RELUX)	SP SQUARE DK ADJ
 UGR file (UGR table)	SP SQUARE DK ADJ 8W3000K FL WT
 LDC typ cone	SP SQUARE DK ADJ 8W3000K FL WT
 LDC typ polar	SP SQUARE DK ADJ 8W3000K FL WT

CAD/BIM-bestanden		Naam document
	BIM_Revit_3D	SPOT SQUARE DARKLIGHT ADJUST
	CAD_STEP_3D	SP SQUARE DK ADJ

Aanbestedingsteksten		Naam document
	Tender documenten	SPOT SQUARE DARKLIGHT ADJUST 8 W 3000 K WT-NL

LOGISTIEKE GEGEVENS

Productcode	Verpakkingseenheid (stuks per verpakking)	Afmetingen (lengte x breedte x hoogte)	Brutogewicht	Volume
4058075114043	Vouwdoos 1	105 mm x 110 mm x 115 mm	265.00 g	1.33 dm ³
4058075114050	Verzenddoos 6	345 mm x 115 mm x 245 mm	1795.00 g	9.72 dm ³

De genoemde productcodes beschrijven de kleinste hoeveelheid die besteld kan worden. Eén verzendeenheid kan bestaan uit één of meer afzonderlijke producten. Bij het plaatsen van een order enkele of veelvouden van de verpakkingseenheid invoeren.

AANVULLENDE CATALOGUSINFORMATIE

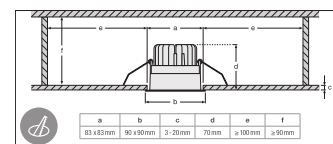
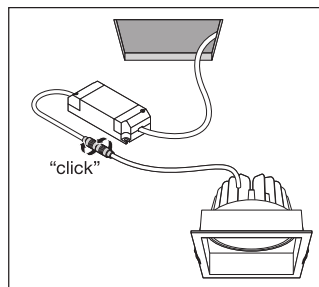
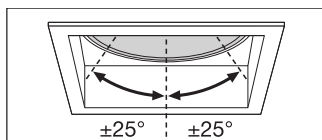

Referenties / Links

– Voor garantie zie www.benelux.ledvance.com/garantie

DISCLAIMER

Onder voorbehoud van verandering zonder kennisgeving. Fouten en drukfouten voorbehouden. Zorg ervoor dat u de meest recente versie gebruikt.